

| 男子ダブルス1部 Aブロック | グエン ヴ | 有澤 山岸 | 北岡 細畑 | 勝敗 | 順位 |
|------------------------|---------------------|---------------------|---------------------|---------------------------|----|
| グエンハ ウトウン (中杉) | | × 11-21 13-21 | × 15-21 12-21 | M 0-2 G 0-4 P 51-84 | 3 |
| 有澤明彦 山岸茂直 (WELCOME) | ○ 21-11 21-13 | | ○ 21-9 21-16 | M 2-0 G 4-0 P 84-49 | 1 |
| 北岡幸一 細畑幸太 (CBC) | ○ 21-15 21-12 | × 9-21 16-21 | | M 1-1 G 2-2 P 67-69 | 2 |

| 男子ダブルス1部 Bブロック | 森元 ニヤムツ | ブイ ヴー | 宮地 田沼 | 勝敗 | 順位 |
|----------------------|------------------------------|---------------------|------------------------------|----------------------------|----|
| 森元大祐 ニヤムツチャオ (中杉) | | ○ 21-13 21-10 | ○ 28-26 19-21 21-15 | M 2-0 G 4-1 P 110-85 | 1 |
| ブイビン ヴーソン (中杉) | × 13-21 10-21 | | × 6-21 12-21 | M 0-2 G 0-4 P 41-84 | 3 |
| 宮地雄介 田沼旅宇 (CBC) | × 26-28 21-19 15-21 | ○ 21-6 21-12 | | M 1-1 G 3-2 P 104-86 | 2 |

| 男子ダブルス1部 Cブロック | グエン ルオン | 中村 金原 | 天野 山口 | 勝敗 | 順位 |
|------------------------|------------------------------|------------------------------|------------------------------|-----------------------------|----|
| グエンツウ ルオンベツアン (中杉) | | ○ 17-21 21-14 21-17 | ○ 14-21 22-20 21-13 | M 2-0 G 4-2 P 116-106 | 1 |
| 中村俊文 金原光司 (CBC) | × 21-17 14-21 17-21 | | ○ 16-21 21-14 21-16 | M 1-1 G 3-3 P 110-110 | 2 |
| 天野柗平 山口慎人 (WELCOME) | × 21-14 20-22 13-21 | × 21-16 14-21 16-21 | | M 0-2 G 2-4 P 105-115 | 3 |

| 男子ダブルス1部 Dブロック | 菅野 秋山 | 原田 陶山 | クオン チュ | 勝敗 | 順位 |
|------------------------|---------------|---------------------|---------------------|---------------------------|----|
| 菅野寛之 秋山和輝 (WELCOME) | | × X- X- | × X- X- | M 0-2 G 0-4 P 0-84 | 3 |
| 原田章吾 陶山敏樹 (ザ・フレッシュ) | ○ -X -X | | ○ 22-20 21-11 | M 2-0 G 4-0 P 85-31 | 1 |
| クオンファイ チュミン (中杉) | ○ -X -X | × 20-22 11-21 | | M 1-1 G 2-2 P 73-43 | 2 |

男子ダブルス1部 決勝トーナメント

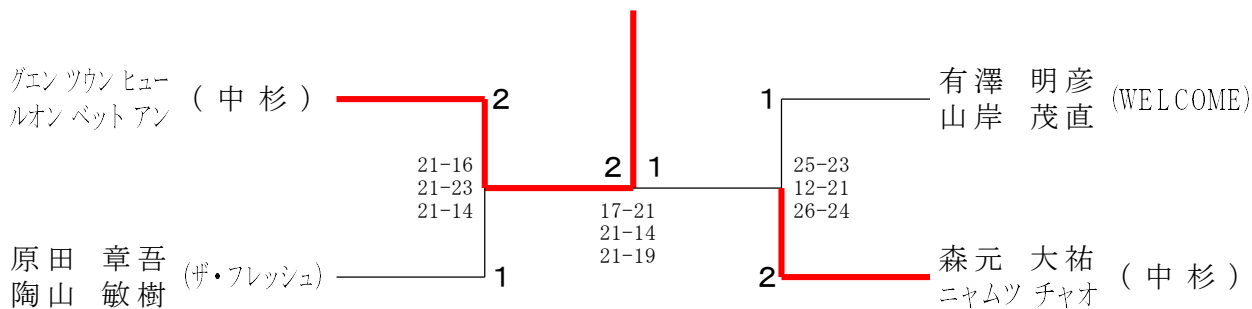

| 男子ダブルス2部 A ブロツク | 大越 岳 増田 朋之 (blood orange) | 近藤 拓真 楠本 泰周 (CPTW) | 驚 足 翔 稲岡 翔吾 (CAMMY) | 斎藤 大 長崎 隆史 (中杉) | 勝 敗 | 順位 |
|--------------------|------------------------------|-----------------------|------------------------|------------------------------|-----------------------------|----|
| | | ○ -X -X | ○ 21-16 21-19 | ○ 21-0 21-0 | M 0-3 G 0-6 P 0-126 | 4 |
| | | | ○ 21-12 21-13 | ○ 20-22 21-13 21-13 | M 1-2 G 3-4 P 117-104 | 3 |
| | | | ○ 21-12 21-13 | ○ 20-22 21-13 21-13 | M 3-0 G 6-0 P 126-69 | 1 |
| | | | ○ 21-12 21-13 | ○ 20-22 21-13 21-13 | M 2-1 G 4-3 P 138-82 | 2 |

| 男子ダブルス2部 B ブロツク | 板倉 広泰 太田 利視 (NORIKO・CLUB) | 牧野 紘史 曳地 知朗 (むらかみんとん) | グエン ラム 清野 一行 (中杉) | 勝 敗 | 順位 |
|--------------------|------------------------------|--------------------------|------------------------------|----------------------------|----|
| | | ○ 21-12 21-13 | ○ 20-22 21-13 21-13 | M 0-2 G 1-4 P 73-104 | 3 |
| | | ○ 21-12 21-13 | ○ 20-22 21-13 21-13 | M 2-0 G 4-0 P 84-48 | 1 |
| | | ○ 21-12 21-13 | ○ 20-22 21-13 21-13 | M 1-1 G 2-3 P 85-90 | 2 |

| 男子ダブルス2部 C ブロツク | 星野 雄一郎 佐藤 大樹 (TEAM BAKI) | 吉澤 克弥 鎌田 幸瞳 (ホワイト・フェザー) | 森川 綾人 久下 凌平 (ザ・フレッシュ) | 勝 敗 | 順位 |
|--------------------|-----------------------------|----------------------------|------------------------------|----------------------------|----|
| | | ○ -X -X | ○ 19-21 21-12 21-13 | M 2-0 G 4-1 P 103-46 | 1 |
| | | ○ -X -X | ○ 19-21 21-12 21-13 | M 0-2 G 0-4 P 0-84 | 3 |
| | | ○ -X -X | ○ 19-21 21-12 21-13 | M 1-1 G 3-2 P 88-61 | 2 |

| 男子ダブルス2部 Dブロック | 古市 堀内 | 市内 裕太 | 波多野 岡本 | 野本 岳丸 | 豊泉 若月 | 泉月 滋人 | 勝敗 | 順位 |
|-------------------------|----------|----------|---------------------|----------|---------------------|----------|---------------------------|----|
| 古市 匠 (CAMMY) 堀内 裕太 | | | ○ 21-11 21-12 | | ○ 21-11 21-16 | | M 2-0 G 4-0 P 84-50 | 1 |
| 波多野 要 (中杉) 岡本 岳丸 | × | | | | × | | M 0-2 G 0-4 P 23-84 | 3 |
| 豊泉 輝彦 (フェニックス) 若月 滋人 | × | | ○ -X -X | | | | M 1-1 G 2-2 P 69-42 | 2 |

| 男子ダブルス2部 Eブロック | 小松 大崎 | 松崎 和馬 | 梶原 佐々木 | 原々木 一太 | 森尻 裕夫 | 尻原 敏行 | 勝敗 | 順位 |
|--------------------------|---------------|----------|-----------|-----------|---------------------|----------|---------------------------|----|
| 小松 功武 (ザ・フレッシュ) 大崎 和馬 | | | × | | × | | M 0-2 G 0-4 P 0-84 | 3 |
| 梶原 陽太郎 (中杉) 佐々木 一太 | ○ -X -X | | | | ○ 21-13 21-14 | | M 2-0 G 4-0 P 84-27 | 1 |
| 森尻 裕夫 (EAST6) 捻原 敏行 | ○ -X -X | | × | | | | M 1-1 G 2-2 P 69-42 | 2 |

男子ダブルス2部 決勝トーナメント

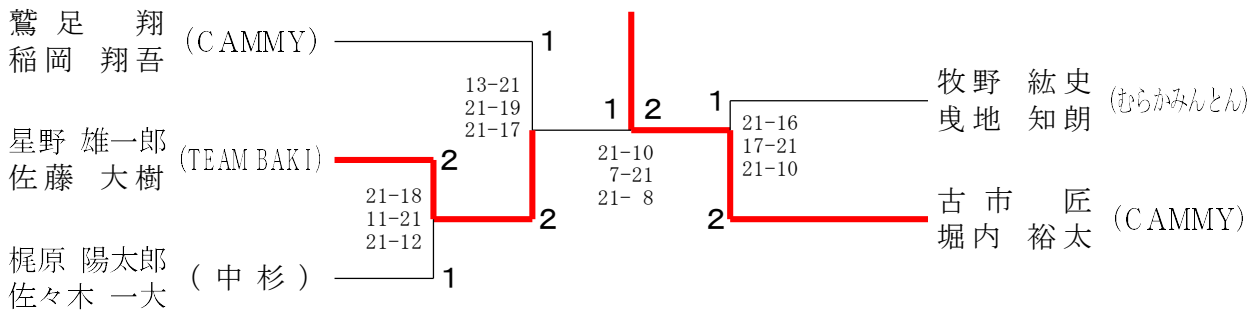

| 男子ダブルス3部 Aブロック | 藤川 大島 | 川島 悠介 | 大脇 周平 | 脇山 拓弥 | 山田 峻太郎 | 今井 章太 | 勝敗 | 順位 |
|--------------------------|--------------------|----------|---------------|----------|-----------|----------|---------------------------|----|
| 藤川 竜馬 (CAMMY) 大島 悠介 | | | ○ -X -X | | × | | M 1-1 G 2-2 P 65-42 | 2 |
| 大脇 周平 (青葉台シャトル) 脇山 拓弥 | × | | | | × | | M 0-2 G 0-4 P 0-84 | 3 |
| 山田 峻太郎 (おーたか党) 今井 章太 | ○ 21-14 21-9 | | ○ -X -X | | | | M 2-0 G 4-0 P 84-23 | 1 |

| 男子ダブルス3部 Bブロック | 羽 鳥 平 塚 | 越 智 山 田 | 堀 口 堀 口 | 勝 敗 | 順位 |
|---------------------------------------|------------------------------|------------------------------|---------------------|----------------------------|----|
| 羽鳥 龍之介 (方南ウイングス) 平塚 航太 (ホワイト・フェザー) | | ○ 21-15 17-21 21-12 | ○ 21-11 21-10 | M 2-0 G 4-1 P 101-69 | 1 |
| 越智 悠太 山田 智彦 (CAMMY) | × 15-21 21-17 12-21 | | ○ 21-15 21- 8 | M 1-1 G 3-2 P 90-82 | 2 |
| 堀口 隆史 (ウエンディーズ) 堀口 陽平 | × 11-21 10-21 | × 15-21 8-21 | | M 0-2 G 0-4 P 44-84 | 3 |

| 男子ダブルス3部 Cブロック | 長 井 吉 村 | 堀 内 木 村 | 眞 野 西 井 | 勝 敗 | 順位 |
|----------------------------|---------------------|---------------------|---------------------|---------------------------|----|
| 長井 勝彦 吉村 薫 (かっぱくらぶ中野支部) | | × 13-21 19-21 | × 21-23 15-21 | M 0-2 G 0-4 P 68-86 | 3 |
| 堀内 勇太 木村 大輝 (CAMMY) | ○ 21-13 21-19 | | ○ 21-18 21-19 | M 2-0 G 4-0 P 84-69 | 1 |
| 眞野 雄貴 西井 隆滋 (ホワイト・フェザー) | ○ 23-21 21-15 | × 18-21 19-21 | | M 1-1 G 2-2 P 81-78 | 2 |

| 男子ダブルス3部 Dブロック | ディマカレ 李 | 黒 須 荒 平 | 岡 田 嶋 田 | 勝 敗 | 順位 |
|----------------------------|---------------------|------------------------------|------------------------------|----------------------------|----|
| ディマカレヘルソン 李 維 涛 (アクティブ) | | × 15-21 18-21 | × 9-21 18-21 | M 0-2 G 0-4 P 60-84 | 3 |
| 黒須 俊秋 荒平 将成 (ホワイト・フェザー) | ○ 21-15 21-18 | | ○ 16-21 21-15 21-16 | M 2-0 G 4-1 P 100-85 | 1 |
| 岡田 征泰 嶋田 裕慈 (東原BC) | ○ 21- 9 21-18 | × 21-16 15-21 16-21 | | M 1-1 G 3-2 P 94-85 | 2 |

| 男子ダブルス3部 Eブロック | 船 木 奥 原 | 伊 藤 秋 山 | 辻 野 長 内 | 勝 敗 | 順位 |
|---------------------------|---------------------|---------------------|---------------------|---------------------------|----|
| 船木 剛 奥原 凌 (かっぱくらぶ中野支部) | | ○ 21-15 21-12 | ○ 21-15 21-11 | M 2-0 G 4-0 P 84-53 | 1 |
| 伊藤 優冴 秋山 裕一 (KIRIN) | × 15-21 12-21 | | × 12-21 19-21 | M 0-2 G 0-4 P 58-84 | 3 |
| 辻野 斎 長内 創太郎 (CAMMY) | × 15-21 11-21 | ○ 21-12 21-19 | | M 1-1 G 2-2 P 68-73 | 2 |

| 男子ダブルス 3 部 F ブ ロ ッ ク | ゲン グエン | 川 越 津 村 | 永 石 瀬 川 | 勝 敗 | 順 位 |
|--------------------------|---------------------|---------------------|---------------------|---------------------------|-----|
| ゲンバンバン (中杉) グエンチュンキエン | | × 8-21 14-21 | × 14-21 9-21 | M 0-2 G 0-4 P 45-84 | 3 |
| 川越 嵩之 (村人クラブ) 津村 幸司 | ○ 21- 8 21-14 | | ○ 21-12 21-12 | M 2-0 G 4-0 P 84-46 | 1 |
| 永石 晋太郎 (あかね雲BC) 瀬川 真 | ○ 21-14 21- 9 | × 12-21 12-21 | | M 1-1 G 2-2 P 66-65 | 2 |

男子ダブルス 3 部 決勝トーナメント

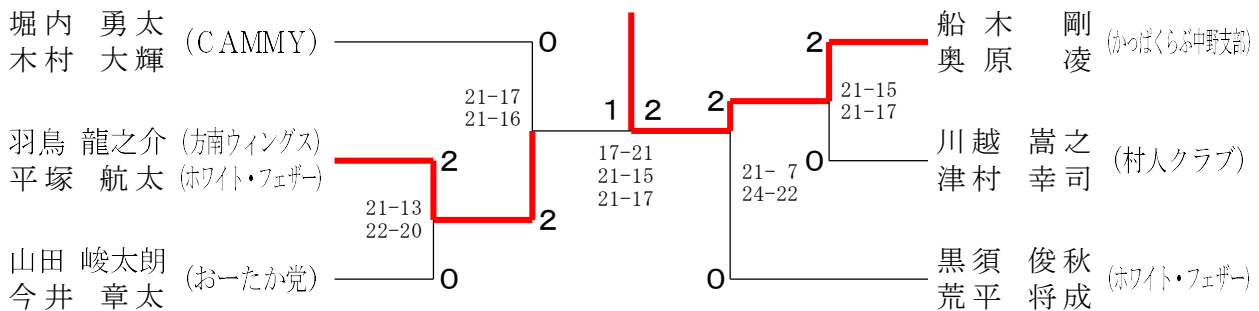

| 男子ダブルス 4 部 A ブ ロ ッ ク | 草 野 横 山 | 前 田 我 妻 | 上 原 上 野 | 勝 敗 | 順 位 |
|-----------------------------------|------------------------------|------------------------------|---------------------|----------------------------|-----|
| 草野 直也 (中杉) 横山 剛 | | × 13-21 21-19 11-21 | ○ 21- 7 21-17 | M 1-1 G 3-2 P 87-85 | 2 |
| 前田 匠 (かっぱくらぶ中野支部) 我妻 慶太 (ながわが) | ○ 21-13 19-21 21-11 | | ○ 21- 8 21-13 | M 2-0 G 4-1 P 103-66 | 1 |
| 上原 知季 (杉並同窓会) 上野 太一 | × 7-21 17-21 | × 8-21 13-21 | | M 0-2 G 0-4 P 45-84 | 3 |

| 男子ダブルス 4 部 B ブ ロ ッ ク | 松 尾 金 | 池 田 伊 藤 | 豊 吉 藤 原 | 勝 敗 | 順 位 |
|---------------------------|---------------------|---------------------|---------------------|---------------------------|-----|
| 松尾 務 (かっぱくらぶ中野支部) 金 和博 | | ○ 21-13 21-10 | ○ 21- 7 -X | M 2-0 G 4-0 P 84-30 | 1 |
| 池田 公士郎 (中杉) 伊藤 浩士 | × 13-21 10-21 | | ○ 21-19 21-15 | M 1-1 G 2-2 P 65-76 | 2 |
| 豊吉 直也 (T B C) 藤原 耕一 | × 7-21 X- | × 19-21 15-21 | | M 0-2 G 0-4 P 41-84 | 3 |

| 男子ダブルス4部 Cブロック | 黒岩 直樹 谷林 佑紀 (村人クラブ) | 上中 悟嗣 大久保 智貴 (中杉) | 石田 涼一郎 ラジーブ ヴェルマ (かつばくらぶ中野支部) | 勝敗 | 順位 |
|-------------------|------------------------|------------------------------|----------------------------------|----------------------------|----|
| | | ○ 26-24 21-15 | × 15-21 17-21 | M 1-1 G 2-2 P 79-81 | 2 |
| | × 24-26 15-21 | | ○ 11-21 22-20 21-17 | M 1-1 G 2-3 P 93-105 | 3 |
| | ○ 21-15 21-17 | × 21-11 20-22 17-21 | | M 1-1 G 3-2 P 100-86 | 1 |

| 男子ダブルス4部 Dブロック | 川野 孝章 近藤 峻至 (あかね雲BC) | 佐藤 友紀 神代 航弥 (村人クラブ) | グエン グエン グエン | 勝敗 | 順位 |
|-------------------|-------------------------|------------------------|---------------------|---------------------------|----|
| | | × 10-21 10-21 | × 18-21 19-21 | M 0-2 G 0-4 P 57-84 | 3 |
| | ○ 21-10 21-10 | | ○ 21-10 21- 8 | M 2-0 G 4-0 P 84-38 | 1 |
| | ○ 21-18 21-19 | × 10-21 8-21 | | M 1-1 G 2-2 P 60-79 | 2 |

| 男子ダブルス4部 Eブロック | 合田 圭介 村上 暢輔 (CAMMY) | 佐々木 滉 大道 祐樹 (かつばくらぶ中野支部) | ヴクアン ヴオカン (中杉) | 勝敗 | 順位 |
|-------------------|------------------------|-----------------------------|---------------------|---------------------------|----|
| | | × 15-21 12-21 | ○ 21-12 21-15 | M 1-1 G 2-2 P 69-69 | 2 |
| | ○ 21-15 21-12 | | ○ 21-10 21-14 | M 2-0 G 4-0 P 84-51 | 1 |
| | × 12-21 15-21 | × 10-21 14-21 | | M 0-2 G 0-4 P 51-84 | 3 |

男子ダブルス4部 決勝トーナメント

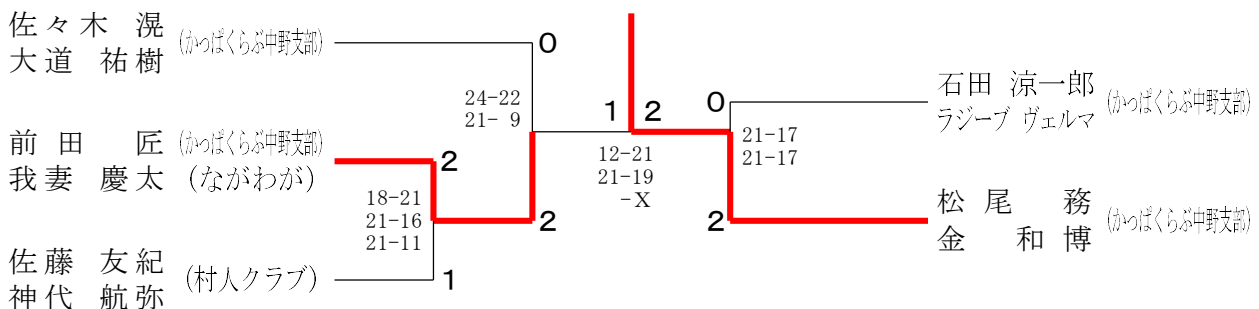

| 女子ダブルス2部 A ブロツク | 桐 淵 松 原 | 大 森 間 箕 | 足 助 大 越 | 石 井 関 | 勝 敗 | 順位 |
|---------------------------------------|-----------------------------|-----------------------------|------------------------------|---------------------|-----------------------------|----|
| 桐 淵 真由 (中 杉) 松 原 沙彩 | | ○ 21-18 21-11 | ○ 21-12 10-21 21- 9 | × 19-21 12-21 | M 2-1 G 4-3 P 125-113 | 2 |
| 大 森 有夏 (C B C) 間 箕 未央 | × 18-21 11-21 | | ○ 11-21 21-13 21- 7 | × 19-21 17-21 | M 1-2 G 2-5 P 118-125 | 3 |
| 足 助 祥子 (ぼっぼ) 大 越 恭子 (blood orange) | × 12-21 21-10 9-21 | × 21-11 13-21 7-21 | | × 21-23 16-21 | M 0-3 G 2-6 P 120-149 | 4 |
| 石 井 愛香 (CAMMY) 関 杏 奈 | ○ 21-19 21-12 | ○ 21-19 21-17 | ○ 23-21 21-16 | | M 3-0 G 6-0 P 128-104 | 1 |

| 女子ダブルス2部 B ブロツク | 丸 岡 勝 俣 | 藤 原 石 川 | 政 久 平 山 | リ ュ グ エ ン | 勝 敗 | 順位 |
|-----------------------------------|---------------------|---------------|------------------------------|------------------------------|-----------------------------|----|
| 丸 岡 綾子 (ザ・フレッシュ) 勝 俣 文乃 | | ○ -X -X | ○ 26-24 21-17 | ○ 27-25 21- 9 | M 3-0 G 6-0 P 137-75 | 1 |
| 藤 原 有希 (中 杉) 石 川 春佳 | × X- X- | | × X- X- | × X- X- | M 0-3 G 0-6 P 0-126 | 4 |
| 政久 優実子 (杉十小PTA) 平 山 茜 (あかね雲BC) | × 24-26 17-21 | ○ -X -X | | ○ 17-21 21-16 23-21 | M 2-1 G 4-3 P 144-105 | 2 |
| リ ュ レ (中 杉) グ エ ン ミ | × 25-27 9-21 | ○ -X -X | × 21-17 16-21 21-23 | | M 1-2 G 3-4 P 134-109 | 3 |

女子ダブルス2部 決勝トーナメント

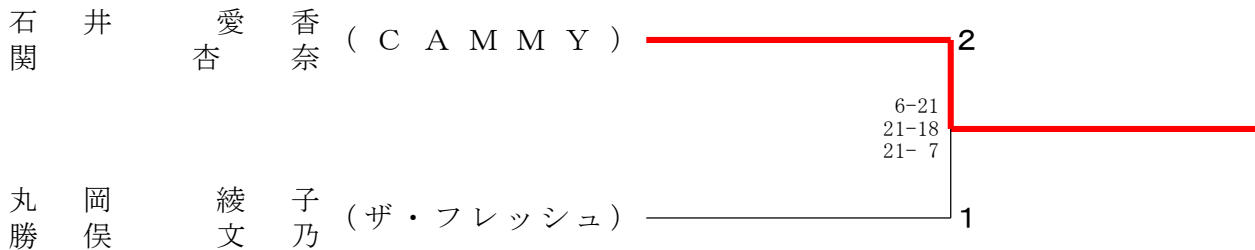

| 女子ダブルス3部A A ブロツク | 西 平 川 | 番 場 奥 田 | 鈴 木 菊 池 | 小 林 大 塚 | 勝 敗 | 順位 |
|-----------------------------|---------------------|---------------------|---------------------|---------------------|----------------------------|----|
| 西 祥子 (上鷺小PTA) 平川 美智子 | | × 13-21 5-21 | × 8-21 7-21 | × 12-21 14-21 | M 0-3 G 0-6 P 59-126 | 4 |
| 番場 三重子 (ウーワンOAC) 奥田 紗与 | ○ 21-13 21- 5 | | × 11-21 18-21 | ○ 21-15 21-18 | M 2-1 G 4-2 P 113-93 | 2 |
| 鈴木 友里枝 (ホワイト・フェザー) 菊池 悠伽 | ○ 21- 8 21- 7 | ○ 21-11 21-18 | | ○ 21-12 21-10 | M 3-0 G 6-0 P 126-66 | 1 |
| 小林 麻子 (ウェンディーズ) 大塚 慶子 | ○ 21-12 21-14 | × 15-21 18-21 | × 12-21 10-21 | | M 1-2 G 2-4 P 97-110 | 3 |

| 女子ダブルス 3部 A B ブ ロ ッ ク | 伊 藤 丸 山 高 津 岡 村 立 川 中 島 | 藤 村 山 川 津 島 | 勝 敗 | 順 位 |
|--------------------------|----------------------------|-------------|---------------------------|-----|
| 伊藤 康江 (中野つくし) 岡村 稔子 | ○ | × | M 0-2 G 0-4 P 46-84 | 3 |
| 丸山 美穂 (S&M' S) 立川 香代子 | ○ | × | M 1-1 G 2-2 P 74-73 | 2 |
| 高津 菜美 (CAMMY) 中島 奈月 | ○ | ○ | M 2-0 G 4-0 P 87-50 | 1 |

| 女子ダブルス 3部 A C ブ ロ ッ ク | 埴 内 山 青 柳 友 永 内 山 諸 武 塚 越 | 永 越 | 勝 敗 | 順 位 |
|----------------------------------|------------------------------|-----|-----------------------------|-----|
| 埴里美 (ELEVEN) 内山 俊美 (上鷺小PTA) | ○ | × | M 1-1 G 3-3 P 103-102 | 2 |
| 青柳 京子 (ひまわり) 諸武 香織 | × | ○ | M 1-1 G 3-3 P 100-118 | 3 |
| 友永 千恵子 (Like a Giraffe) 塚越 果央 | ○ | × | M 1-1 G 3-3 P 120-103 | 1 |

| 女子ダブルス 3部 A D ブ ロ ッ ク | 羽 賀 小 林 中 村 八 谷 森 川 菅 佐 原 | 勝 敗 | 順 位 |
|----------------------------|------------------------------|---------------------------|-----|
| 羽賀 紀美 (ひまわり) 八谷 由紀子 | ○ | M 2-0 G 4-0 P 84-64 | 1 |
| 小林 麻子 (ねこ羽) 森川 寿恵 | × | M 0-2 G 1-4 P 74-96 | 3 |
| 中村 佐和子 (早稲田BEAM) 菅佐原 浩美 | ○ | M 1-1 G 2-3 P 89-87 | 2 |

女子ダブルス 3部 A 決勝トーナメント

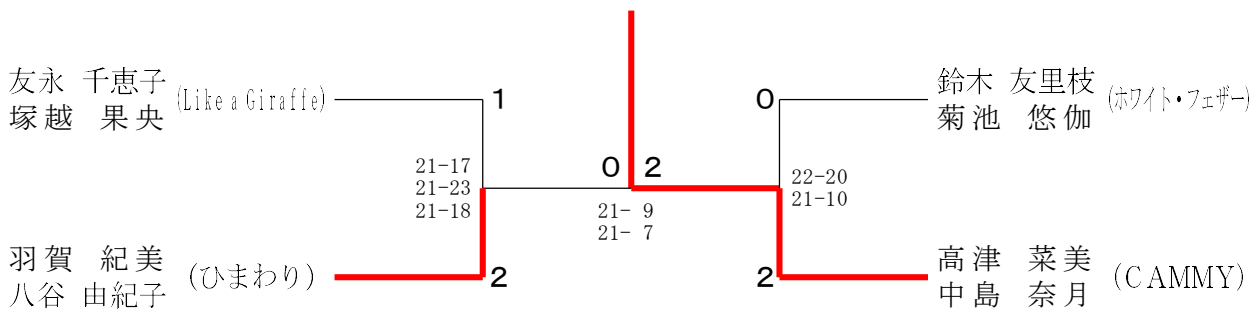

| 女子ダブルス3部B A ブロック | 吉岡源 | 田川西村 | 小田石上 | 神戸田 | 勝敗 | 順位 |
|--------------------------------|------------------------------|------------------------------|------------------------------|------------------------------|-----------------------------|----|
| 吉岡 美欧 (中杉) 源 いぶき | | ○ 21-12 21-18 | × 21-19 18-21 20-22 | ○ 21-17 21-10 | M 2-1 G 5-2 P 143-119 | 1 |
| 田川 沙樹 (CAMMY) 西村 洋美 | × 12-21 18-21 | | ○ 21-10 21-14 | ○ 15-21 21-12 21-10 | M 2-1 G 4-3 P 129-109 | 2 |
| 小田 若菜 (Like a Giraffe) 石上 響 | ○ 19-21 21-18 22-20 | × 10-21 14-21 | | × 21-16 19-21 16-21 | M 1-2 G 3-5 P 142-159 | 3 |
| 神戸 光子 (ELEVEN) 上田 優子 | × 17-21 10-21 | × 21-15 12-21 10-21 | ○ 16-21 21-19 21-16 | | M 1-2 G 3-5 P 128-155 | 4 |

| 女子ダブルス3部B B ブロック | 日向寺田 | 西井久保田 | 岩田鎌田 | 勝敗 | 順位 |
|-------------------------------|------------------------------|------------------------------|------------------------------|-----------------------------|----|
| 日向 さゆり (S&M'S) 寺田 光栄 | | ○ 21-16 14-21 21-18 | × 21-18 22-24 12-21 | M 1-1 G 3-3 P 111-118 | 2 |
| 西井 江津子 (ホワイト・フェザー) 久保田 由香子 | × 16-21 21-14 18-21 | | ○ 21-19 21-14 | M 1-1 G 3-2 P 97-89 | 1 |
| 岩田 悦子 (ひまわり) 鎌田 亜紀 | ○ 18-21 24-22 21-12 | × 19-21 14-21 | | M 1-1 G 2-3 P 96-97 | 3 |

| 女子ダブルス3部B C ブロック | 渡部桑名 | 小高井上 | 勝又石川 | 勝敗 | 順位 |
|-------------------------------|--------------------|---------------------|---------------------|---------------------------|----|
| 渡部 智恵子 (コスモスクラブ) 桑名 祐子 | | ○ 21-12 21- 3 | ○ 21-19 21- 7 | M 2-0 G 4-0 P 84-41 | 1 |
| 小高 浩実 (ねこ羽) 井上 和代 (桃一小PTA) | × 12-21 3-21 | | × 13-21 12-21 | M 0-2 G 0-4 P 40-84 | 3 |
| 勝又 知世 (ウーワンOAC) 石川 裕加子 | × 19-21 7-21 | ○ 21-13 21-12 | | M 1-1 G 2-2 P 68-67 | 2 |

| 女子ダブルス3部B D ブロック | 三ツ井中村 | 今村石田 | 千歳貝淵 | 勝敗 | 順位 |
|----------------------------------|---------------------|---------------------|---------------------|---------------------------|----|
| 三ツ井 良子 (中野つくし) 中村 真里 | | ○ 21-16 21-15 | ○ 21-16 21- 6 | M 2-0 G 4-0 P 84-53 | 1 |
| 今村 好江 (チームGK) 石田 裕子 (ウエンディーズ) | × 16-21 15-21 | | ○ 26-24 21-19 | M 1-1 G 2-2 P 78-85 | 2 |
| 千歳 千尋 (早稲田BEAM) 貝淵 知子 | × 16-21 6-21 | × 24-26 19-21 | | M 0-2 G 0-4 P 65-89 | 3 |

女子ダブルス 3部B 決勝トーナメント

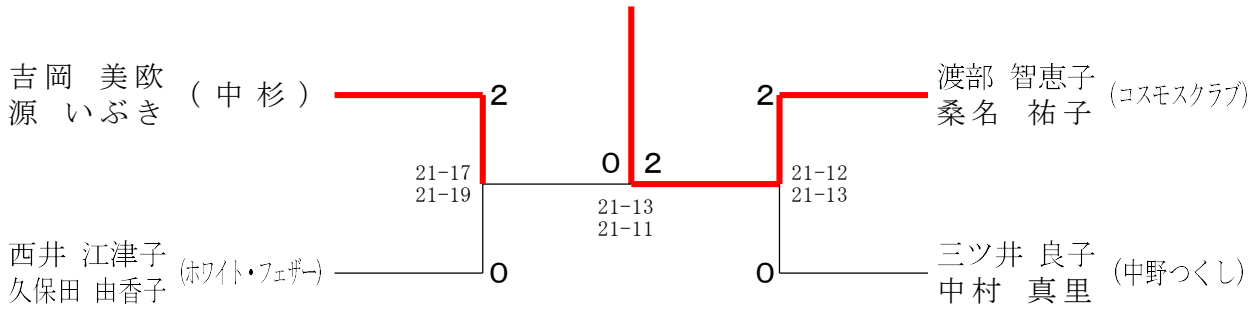

| 女子ダブルス 4部 A ブロツク | 丹 治 鈴 木 | 治 有 木 里 | 篠 友 鬼 頭 | 頭 香 采 伽 | 岡 本 福 間 | 千 早 美 雪 | 前 庄 田 野 | 勝 敗 | 順 位 |
|---------------------|------------|------------|------------|------------|------------|------------|------------|-----------------------------|-----|
| 丹治 有喜 (杉十小PTA) | | | × | ○ | ○ | | | M 2-1 G 4-2 P 108-99 | 2 |
| 篠 友理香 (かっぱくらぶ中野支部) | ○ | | | | ○ | | | M 3-0 G 6-1 P 139-101 | 1 |
| 岡本 千早 (ねこ羽) | × | | × | | | | | M 0-3 G 0-6 P 72-126 | 4 |
| 前田 舞 (村人クラブ) | × | × | × | ○ | | | | M 1-2 G 3-4 P 131-124 | 3 |

| 女子ダブルス 4部 B ブロツク | 磯 崎 高 見 | 崎 由 見 裕 | 石 橋 芥 藤 | 石 淳 芥 容 | 増 田 石 裕 | 田 佳 川 美 | 勝 敗 | 順 位 |
|---------------------|------------|------------|------------|------------|------------|------------|---------------------------|-----|
| 磯崎 由美 (中野つくし) | | | ○ | | ○ | | M 2-0 G 4-1 P 94-69 | 1 |
| 石橋 淳子 (杉十小PTA) | × | | | | × | | M 0-2 G 0-4 P 34-84 | 3 |
| 増田 由佳 (西田小PTA) | × | ○ | | | | | M 1-1 G 3-2 P 95-70 | 2 |

| 女子ダブルス 4部 C ブロツク | 手 嶋 高 野 | 嶋 真 野 陽 | 山 本 飯 島 | 山 祐 本 ゆ | 中 村 杉 原 | 勝 敗 | 順 位 | |
|---------------------|------------|------------|------------|------------|------------|-----|----------------------------|---|
| 手嶋 真紀子 (ウェンディーズ) | | | ○ | | ○ | | M 2-0 G 4-1 P 102-85 | 1 |
| 山本 祐子 (中野つくし) | × | | | | ○ | | M 1-1 G 3-2 P 101-75 | 2 |
| 中村 紫乃 (杉十小PTA) | × | × | | | | | M 0-2 G 0-4 P 41-84 | 3 |

| 女子ダブルス4部 Dブロック | 廣瀬中 田中 | 森笠 井 | 安菅 田谷 | 勝敗 | 順位 |
|---------------------------|---------------------|--------------------|---------------------|---------------------------|----|
| 廣瀬 亜希子 (上鷺小PTA) 田中 美友紀 | | × 11-21 8-21 | × 15-21 10-21 | M 0-2 G 0-4 P 44-84 | 3 |
| 森村 朱実 (ウエンディース) 笠井 秀子 | ○ 21-11 21- 8 | | ○ 21-17 21- 9 | M 2-0 G 4-0 P 84-45 | 1 |
| 安田 菊乃 (CAMMY) 菅谷 栞 | ○ 21-15 21-10 | × 17-21 9-21 | | M 1-1 G 2-2 P 68-67 | 2 |

女子ダブルス4部 決勝トーナメント

