

混合ダブルス1部 A ブロツク	佐々木 今道	山中 久保田	粕谷 齋藤	中花 込田	勝敗	順位
佐々木 秋星 (C B C) 今道 舞		○ 15- 5 15- 8	○ 15- 5 15- 9	○ 15-10 15- 4	M 3-0 G 6-0 P 90-41	1
山中 明 (中杉) 久保田 夏帆	× 5-15 8-15		× 15-13 11-15 13-15	× 8-15 12-15	M 0-3 G 1-6 P 72-103	4
粕谷 紗希 (SUNNY) 齋藤 優平 (NORIKO・CLUB)	× 5-15 9-15	○ 13-15 15-11 15-13		× 13-15 15-12 5-15	M 1-2 G 3-5 P 90-111	3
中込 起輝 (C B C) 花田 麻由	× 10-15 4-15	○ 15- 8 15-12	○ 15-13 12-15 15- 5		M 2-1 G 4-3 P 86-83	2

混合ダブルス1部 B ブロツク	平山 高田	森本 前田	加藤 石川	藤喜 會田	武屋 田	勝敗	順位
平山 直明 (ザ・フレッシュ) 高田 夏鈴		× 4-15 6-15	× 11-15 17-19	× 8-15 15-12 13-15		M 0-3 G 1-6 P 74-106	4
森本 光弥 (blood orange) 前田 弥生 (WELCOME)	○ 15- 4 15- 6		○ 15-11 15- 9	○ 15-12 15- 9		M 3-0 G 6-0 P 90-51	1
加藤 直樹 (C B C) 石川 清香	○ 15-11 19-17	× 11-15 9-15		○ 15-11 15-12		M 2-1 G 4-2 P 84-81	2
喜屋武 拓弥 (中杉) 會田 利沙	○ 15- 8 12-15 15-13	× 12-15 9-15	× 11-15 12-15			M 1-2 G 2-5 P 86-96	3

混合ダブルス1部 C ブロツク	田沼 今	岸部 喜多	古市 佐藤	勝敗	順位
田沼 旅宇 (C B C) 今 愛		○ 15-10 15-12	○ 15- 7 15-10	M 2-0 G 4-0 P 60-39	1
岸部 凌 (中杉) 喜多 絢香	× 10-15 12-15		○ 15- 7 15-11	M 1-1 G 2-2 P 52-48	2
古市 匠 (CAMMY) 佐藤 由泉	× 7-15 10-15	× 7-15 11-15		M 0-2 G 0-4 P 35-60	3

混合ダブルス1部 D ブロツク	金原 鬼塚	秋山 諏訪免	高橋 長内	勝敗	順位
金原 光司 (C B C) 鬼塚 綾花		× 15-12 9-15 11-15	○ 15- 7 15-12	M 1-1 G 3-2 P 65-61	1
秋山 和輝 (WELCOME) 諏訪免 千乃	○ 12-15 15- 9 15-11		× 13-15 15-10 12-15	M 1-1 G 3-3 P 82-75	2
高橋 和也 (ザ・フレッシュ) 長内 喜	× 7-15 12-15	○ 15-13 10-15 15-12		M 1-1 G 2-3 P 59-70	3

混合ダブルス1部 決勝トーナメント

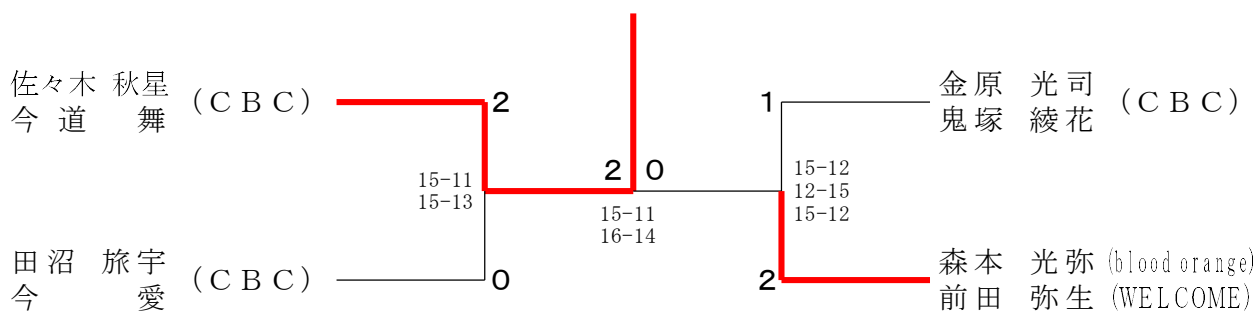

混合ダブルス2部 Aブロック	平子 将太 平子 順子 (中杉)	福井 島上	小林 釘屋	森川 古郡	勝敗	順位
	○	○	○	M 3-0 G 6-1 P 102-72	1	
	×		○	M 2-1 G 4-2 P 80-64	2	
	×	×		M 1-2 G 3-4 P 81-85	3	
	×	×	×	M 0-3 G 0-6 P 49-91	4	

混合ダブルス2部 Bブロック	福沢 拓磨 八田 百々美 (WELCOME)	松尾 直樹 石川 未夢 (ザ・フレッシュ)	曳地 知朗 佐藤 初美 (むらかみんとん)	原山 泰祉 鈴木 有里枝 (ホワイト・フェザー)	勝敗	順位
	○	○	○	M 3-0 G 6-0 P 90-55	1	
	×		×	M 0-3 G 2-6 P 83-115	4	
	×	○		M 2-1 G 4-4 P 105-97	2	
	×	○	×	M 1-2 G 3-5 P 98-109	3	

混合ダブルス2部 Cブロック	太田 庸介 勝俣 文乃 (ザ・フレッシュ)	清水 徹 中村 梨沙 (新友羽会)	乗田 大夢 桐淵 真由 (中杉)	勝敗	順位
	○	○	M 2-0 G 4-1 P 77-67	1	
	×		○	M 1-1 G 3-3 P 79-81	2
	×	×		M 0-2 G 1-4 P 66-74	3

混合ダブルス 2 部 D ブ ロ ッ ク	中 崎 邊	田 中 橋	菅 野	勝 敗	順 位
中崎 智広 (むらかみんとん) 川邊 さくら		× 10-15 15- 7 11-15	○ 15-13 12-15 15-10	M 1-1 G 3-3 P 78-75	1
田中 勇那 (ザ・フレッシュ) 高橋 里佳	○ 15-10 7-15 15-11		× 15- 7 12-15 7-15	M 1-1 G 3-3 P 71-73	3
菅野 貴晋 (中 杉) 芳垣 美弥	× 13-15 15-12 10-15	○ 7-15 15-12 15- 7		M 1-1 G 3-3 P 75-76	2

混合ダブルス 2 部 決勝トーナメント

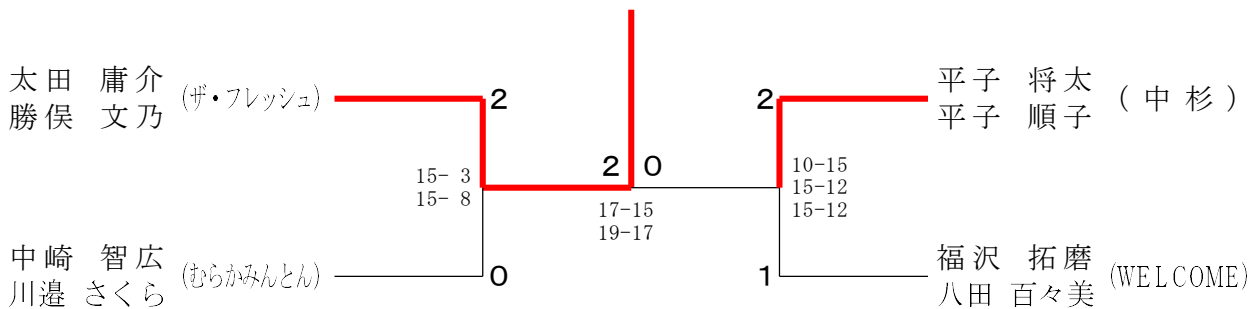

混合ダブルス 3 部 A A ブ ロ ッ ク	堀 口	長 谷 川	浜 田	黒 須	勝 敗	順 位
堀口 隆史 (ウエンディーズ) 中村 靖世		× 8-15 5-15	× 6-15 7-15	× 9-15 6-15	M 0-3 G 0-6 P 41-90	4
長谷川 耀 (Like a Giraffe) 小田 若菜	○ 15- 8 15- 5		× 7-15 17-19	○ 15-10 15-12	M 2-1 G 4-2 P 84-69	2
浜田 知幸 (新友羽会) 川又 百花	○ 15- 6 15- 7	○ 15- 7 19-17		○ 15- 4 15-13	M 3-0 G 6-0 P 94-54	1
黒須 俊秋 (ホワイト・フェザー) 織田 涼子 (中 杉)	○ 15- 9 15- 6	× 10-15 12-15	× 4-15 13-15		M 1-2 G 2-4 P 69-75	3

混合ダブルス 3 部 A B ブ ロ ッ ク	藤 川	七 井	松 尾	勝 敗	順 位
藤川 竜馬 (CAMMY) 藤川 茉優		○ 15- 5 15-11	○ 12-15 15-11 15- 9	M 2-0 G 4-1 P 72-51	1
七井 勉 (東雲クラブ) 金澤 紋子 (中野つくし)	× 5-15 11-15		× 7-15 11-15	M 0-2 G 0-4 P 34-60	3
松尾 務 (かっぱくらぶ) 栗田 千亜希 (中 杉)	× 15-12 11-15 9-15	○ 15- 7 15-11		M 1-1 G 3-2 P 65-60	2

混合ダブルス 3部 A C ブ ロ ッ ク	大 越 中 沢 美 鈴	小 野 軽 部 愛 結 葉	松 井 黒 井 沢 翠	勝 敗	順 位
大 越 拓 中 沢 美 鈴 (blood orange)		× 4-15 6-15	○ 15-11 15-11	M 1-1 G 2-2 P 40-52	2
小 野 友 嗣 軽 部 愛 結 葉 (中 杉)	○ 15- 4 15- 6		○ 15- 7 15- 8	M 2-0 G 4-0 P 60-25	1
松 井 将 征 黒 沢 翠 (CHIROL)	× 11-15 11-15	× 7-15 8-15		M 0-2 G 0-4 P 37-60	3

混合ダブルス 3部 A D ブ ロ ッ ク	豊 島 石 川 春 佳	辻 野 田 川 沙 樹	水 谷 安 田 麻 衣 子	勝 敗	順 位
豊 島 寛 敬 石 川 春 佳 (中 杉)		× 19-17 13-15 12-15	○ 15-10 15- 7	M 1-1 G 3-2 P 74-64	2
辻 野 斎 田 川 沙 樹 (CAMMY)	○ 17-19 15-13 15-12		○ 15- 7 15- 9	M 2-0 G 4-1 P 77-60	1
水 谷 圭 佑 安 田 麻 衣 子 (C i e l o)	× 10-15 7-15	× 7-15 9-15		M 0-2 G 0-4 P 33-60	3

混合ダブルス 3部 A E ブ ロ ッ ク	高 橋 小 喜 多	早 間 早 間 早 夏	佐 藤 櫻 庭 塔 子	勝 敗	順 位
高 橋 勇 多 (あかね雲BC) 小 喜 多 奈 月 (西田小PTA)		× 9-15 8-15	○ 15-13 15- 9	M 1-1 G 2-2 P 47-52	2
早 間 俊 博 早 間 早 夏 (冷奴倶楽部)	○ 15- 9 15- 8		○ 16-14 12-15 15-10	M 2-0 G 4-1 P 73-56	1
佐 藤 大 星 櫻 庭 塔 子 (中 杉)	× 13-15 9-15	× 14-16 15-12 10-15		M 0-2 G 1-4 P 61-73	3

混合ダブルス 3部 A 決勝トーナメント

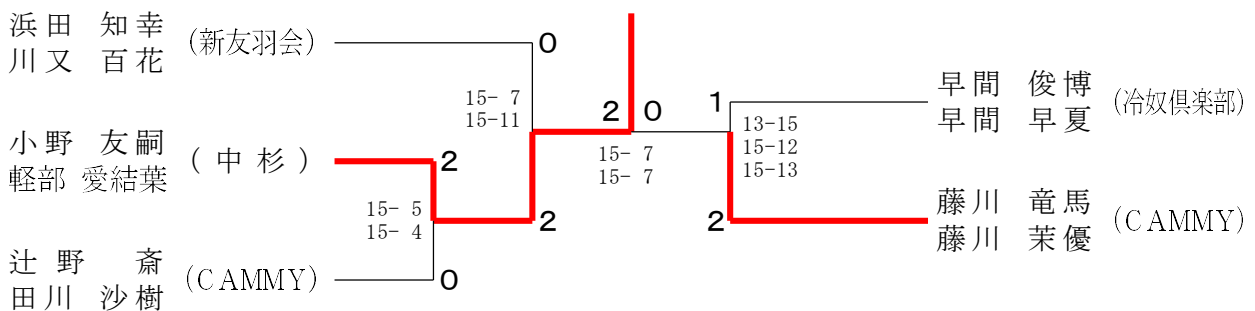

混合ダブルス 3部 B A ブ ロ ッ ク	エドモンド 前 田	伊 藤 秋 山	草 野 松 原	勝 敗	順位
エドモンドホ (中杉) 前田 舞 (村人クラブ)		○ 15-13 15-17 15- 7	○ 15-10 15-12	M 2-0 G 4-1 P 75-59	1
伊藤 優冴 (KIRIN(キリン)) 秋山 裕美	× 13-15 17-15 7-15		○ 9-15 15- 7 15-11	M 1-1 G 3-3 P 76-78	2
草野 直也 (中杉) 松原 沙彩	× 10-15 12-15	× 15- 9 7-15 11-15		M 0-2 G 1-4 P 55-69	3

混合ダブルス 3部 B B ブ ロ ッ ク	岩 佐 新 倉	江 添 山 下	吉 澤 奥 田	勝 敗	順位
岩佐 和俊 (方南ウイングス) 新倉 茜音 (あかね雲BC)		○ 15- 9 15- 9	○ 19-17 15- 5	M 2-0 G 4-0 P 64-40	1
江添 暢聡 (みずほ) 山下 恵理	× 9-15 9-15		× 4-15 13-15	M 0-2 G 0-4 P 35-60	3
吉澤 雅人 (中杉) 奥田 瑞穂	× 17-19 5-15	○ 15- 4 15-13		M 1-1 G 2-2 P 52-51	2

混合ダブルス 3部 B C ブ ロ ッ ク	神 谷 茂 木	栗 木 栗 木	松 本 源	勝 敗	順位
神谷 悠紀 (CAMMY) 茂木 涼夏		○ 13-15 15-10 16-14	○ 8-15 15-10 15-13	M 2-0 G 4-2 P 82-77	1
栗木 早恵 (和田バド) 栗木 久光	× 15-13 10-15 14-16		× 12-15 10-15	M 0-2 G 1-4 P 61-74	3
松本 翼 (中杉) 源 いぶき	× 15- 8 10-15 13-15	○ 15-12 15-10		M 1-1 G 3-2 P 68-60	2

混合ダブルス 3部 B D ブ ロ ッ ク	福 田 平 田	原 川 グエン	小 林 岡 田	勝 敗	順位
福田 武彦 (NORIKO・CLUB) 平田 奈々子		× X- X-	× X- X-	M 0-2 G 0-4 P 0-84	3
原川 洋一 (中杉) グエン フォン	○ -X -X		× 5-15 4-15	M 1-1 G 2-2 P 51-30	2
小林 麻子 (ねこ羽) 岡田 征泰 (東原BC)	○ -X -X	○ 15- 5 15- 4		M 2-0 G 4-0 P 72-9	1

混合ダブルス 3部 B E ブ ロ ッ ク	大 越 大 越	鈴 木 原	濱 田 榎 本	勝 敗	順 位
大越 歩 大越 恭子 (blood orange)		○ 15-17 15-7 16-14	× 8-15 7-15	M 1-1 G 2-3 P 61-68	2
鈴木 康太 原 知子 (Like a Giraffe)	× 17-15 7-15 14-16		× 8-15 3-15	M 0-2 G 1-4 P 49-76	3
濱田 真之介 榎本 咲良 (中 杉)	○ 15-8 15-7	○ 15-8 15-3		M 2-0 G 4-0 P 60-26	1

混合ダブルス 3部 B 決勝トーナメント

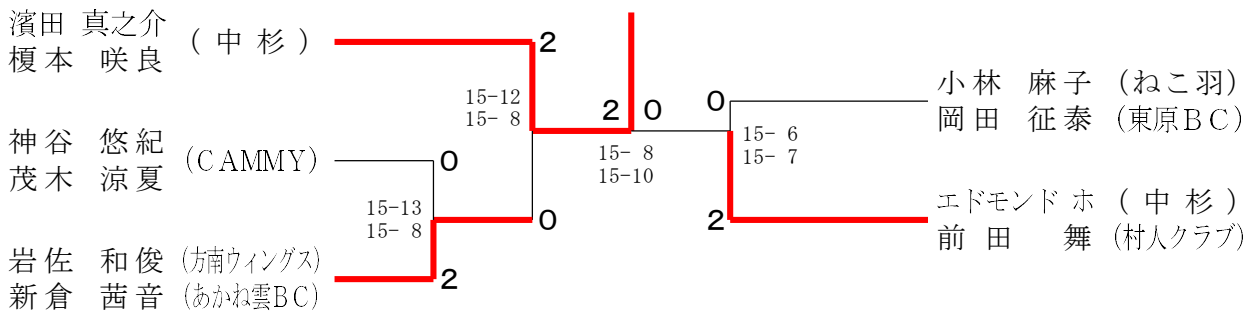

混合ダブルス 4部 A ブ ロ ッ ク	永 石 藤 田	池 田 東 福	本 山 間 本	パ タ ン 中 澤	勝 敗	順 位
永石 晋太郎 藤田 志織 (あかね雲BC)		○ 15-11 15-7	○ 15-10 4-15 16-14	○ 15-4 15-6	M 3-0 G 6-1 P 95-67	1
池田 公士郎 東福 美咲 (中 杉)	× 11-15 7-15		× 6-15 4-15	○ 17-15 15-10	M 1-2 G 2-4 P 60-85	3
本間 友成 山本 明珠香 (tomorrow)	× 10-15 15-4 14-16	○ 15-6 15-4		○ 15-3 15-9	M 2-1 G 5-2 P 99-57	2
パタンジビドナルホック 中澤 明日香 (中 杉)	× 4-15 6-15	× 15-17 10-15	× 3-15 9-15		M 0-3 G 0-6 P 47-92	4

混合ダブルス 4部 B ブ ロ ッ ク	我 妻 鬼 頭	山 木 田 村	苺 部 板 垣	神 林 神 林	勝 敗	順 位
我妻 慶太 (ながわが) 鬼頭 采伽 (かっぱくらぶ)		○ 15-5 15-5	○ 15-11 15-4	○ 15-6 15-8	M 3-0 G 6-0 P 90-39	1
山田 尚征 木村 沙耶 (中 杉)	× 5-15 5-15		○ 15-7 16-14	○ 15-10 15-13	M 2-1 G 4-2 P 71-74	2
苺部 英樹 板垣 あつこ (Sneak)	× 11-15 4-15	× 7-15 14-16		× 3-15 11-15	M 0-3 G 0-6 P 50-91	4
神林 尚人 神林 かつら (あかね雲BC)	× 6-15 8-15	× 10-15 13-15	○ 15-3 15-11		M 1-2 G 2-4 P 67-74	3

混合ダブルス4部 Cブロック	茅野 塚越	越果 央	筒井 筒井	湯本 吉田	勝敗	順位
茅野克典 塚越果央 (Like a Giraffe)			○ 14-16 15-13 15-9	○ 10-15 15-12 15-13	M 2-0 G 4-2 P 84-78	1
筒井健司 筒井美和 (T M)	× 16-14 13-15 9-15			× 8-15 7-15	M 0-2 G 1-4 P 53-74	3
湯本和徳 吉田瞳 (中杉)	× 15-10 12-15 13-15		○ 15-8 15-7		M 1-1 G 3-2 P 70-55	2

混合ダブルス4部 Dブロック	國中 中澤	吉澤 榎	竹田 海住	三ツ井 三ツ井	勝敗	順位
國中健太郎 中澤榎 (中杉)			○ 15-8 15-9	○ 15-9 15-7	M 2-0 G 4-0 P 60-33	1
竹田宜史 (パパーズ) 海住由希 (八成小PTA)	× 8-15 9-15			× 10-15 15-13 9-15	M 0-2 G 1-4 P 51-73	3
三ツ井勇人 (北中野中OB) 三ツ井良子 (中野つくし)	× 9-15 7-15		○ 15-10 13-15 15-9		M 1-1 G 2-3 P 59-64	2

混合ダブルス4部 Eブロック	塚田 森	鈴木 石上	馬場 島田	勝敗	順位
塚田浩史 森智恵 (Sneak)		× 7-15 12-15	× 3-15 5-15	M 0-2 G 0-4 P 27-60	3
鈴木魁斗 石上響 (Like a Giraffe)	○ 15-7 15-12		× 12-15 11-15	M 1-1 G 2-2 P 53-49	2
馬場允康 島田明日香 (中杉)	○ 15-3 15-5	○ 15-12 15-11		M 2-0 G 4-0 P 60-31	1

混合ダブルス4部 Fブロック	中川 平野	中村 太城	姚 笠間	勝敗	順位
中川明文 (ウエンディーズ) 平野由紀 (まりも)		× 14-16 10-15	× 4-51 3-51	M 0-2 G 0-4 P 31-133	3
中村秀洋 太城佐代子 (南部SCP)	○ 16-14 15-10		× 5-15 9-15	M 1-1 G 2-2 P 45-54	2
姚友亮 笠間歩 (中杉)	○ 51-4 51-3	○ 15-5 15-9		M 2-0 G 4-0 P 132-21	1

混合ダブルス4部 決勝トーナメント

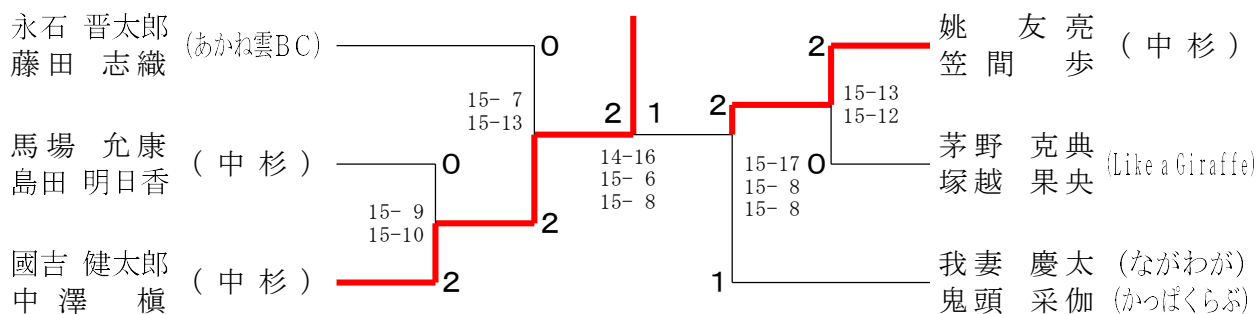

男子ダブルスフリーの部 A ブ ロ ッ ク	佐 藤 澤 上	塩 崎 中 司	西 井 平 塚	勝 敗	順 位
佐藤 愛哉 (中杉) 澤上 諒		×	○	M 1-1 G 2-3 P 65-74	2
塩崎 柗輝 (GYA) 中司 徹	○		○	M 2-0 G 4-0 P 62-38	1
西井 隆滋 (ホワイト・フェザー) 平塚 航太	×	×		M 0-2 G 1-4 P 59-74	3

男子ダブルスフリーの部 B ブ ロ ッ ク	草 野 矢 幡	ニヤム ヴ ー	吉 住 小 西	勝 敗	順 位
草野 太吾 (ザ・フレッシュ) 矢幡 堪二		×	○	M 1-1 G 2-2 P 59-30	2
ニヤム ツチャオ (中杉) ヴークエラム	○		○	M 2-0 G 4-0 P 72-17	1
吉住 和将 (Cielo) 小西 隆太	×	×		M 0-2 G 0-4 P 0-84	3

男子ダブルスフリーの部 C ブ ロ ッ ク	荻 野 丸 山	大 崎 荒 井	高 神 橋 崎	勝 敗	順 位
荻野 秀哉 (CBC) 丸山 航輝		○	○	M 2-0 G 4-0 P 60-36	1
大崎 和馬 (ザ・フレッシュ) 荒井 来途	×		○	M 1-1 G 2-3 P 56-66	2
高橋 秋 (中杉) 神崎 有輝	×	×		M 0-2 G 1-4 P 54-68	3



男子ダブルスフリーの部 決勝トーナメント

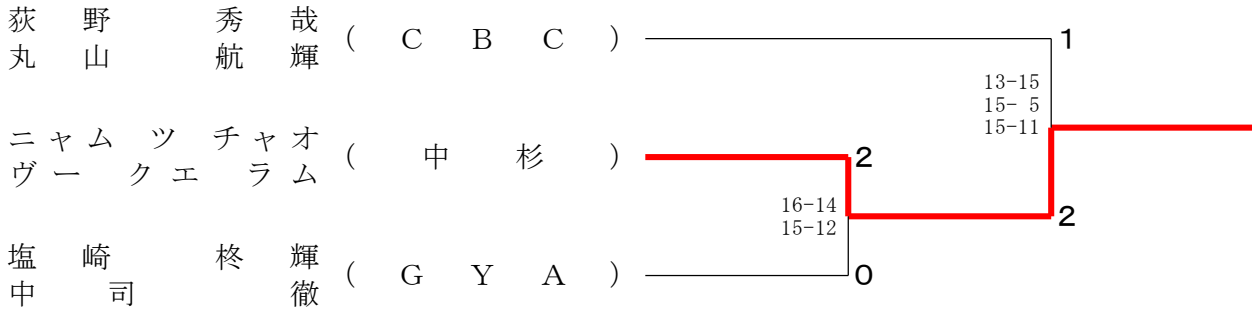

男子ダブルス30+の部 A ブ ロ ッ ク	菅 原 宮 澤	水 野 大 羽	石 橋 坂 本	勝 敗	順 位
菅原 博文 (ちーむ大谷) 宮澤 弘治		○ 15-11 15- 9	× 9-15 15-13 13-15	M 1-1 G 3-2 P 67-63	2
水野 慎一郎 (中 杉) 大羽 祥規	× 11-15 9-15		× 8-15 5-15	M 0-2 G 0-4 P 33-60	3
石橋 勇気 ( C B C ) 坂本 俊也	○ 15- 9 13-15 15-13	○ 15- 8 15- 5		M 2-0 G 4-1 P 73-50	1

男子ダブルス30+の部 B ブ ロ ッ ク	北 村 伊 積	宮 成 坂 本	中 西 平 山	勝 敗	順 位
北村 裕樹 (中 杉) 伊積 諒一		○ 15-13 15-13	○ 15-10 15- 7	M 2-0 G 4-0 P 60-43	1
宮成 真吾 (CHIROL) 坂本 創一	× 13-15 13-15		○ 18-16 15-13	M 1-1 G 2-2 P 59-59	2
中西 壮太 (中 杉) 平山 勇二	× 10-15 7-15	× 16-18 13-15		M 0-2 G 0-4 P 46-63	3

男子ダブルス30+の部 C ブ ロ ッ ク	仲 野 落 合	宮 本 田 中	常 本 山 本	勝 敗	順 位
仲野 芳毅 (中 杉) 落合 穰司		× 12-15 8-15	× 17-15 11-15 14-16	M 0-2 G 1-4 P 62-76	3
宮本 将光 (ちーむ大谷) 田中 一平	○ 15-12 15- 8		○ 15-10 14-16 15-12	M 2-0 G 4-1 P 74-58	1
常本 浩之 ( C B C ) 山本 享佑	○ 15-17 15-11 16-14	× 10-15 16-14 12-15		M 1-1 G 3-3 P 84-86	2

男子ダブルス30+の部 決勝トーナメント

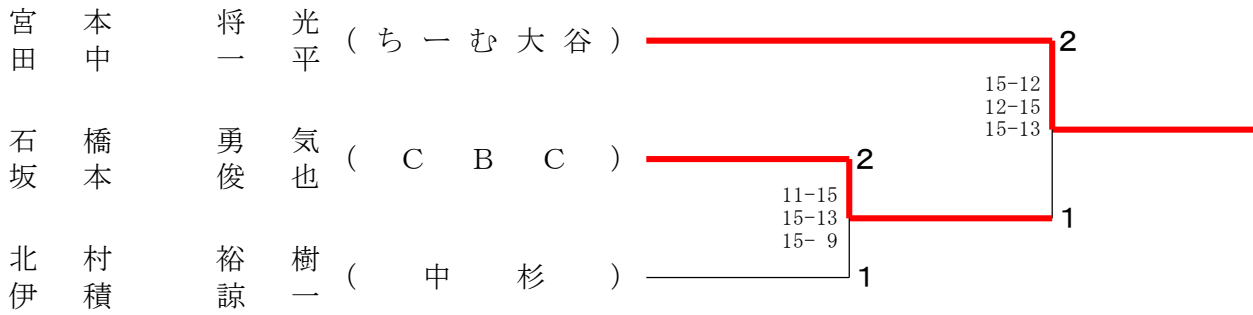

男子ダブルス40+の部	大増	越田	石田	井原	工片	藤山	山星	口野	後藤	藤山	勝敗	順位
大越 岳 (blood orange) 増田 朋之			○ 15-2 15-8		○ 15-4 15-8		○ 15-11 15-11		×	×	M 3-1 G 6-2 P 103-74	2
石井 信好 (TEAM BAKI) 田原 宏幸	×				×		×	×	×	×	M 0-4 G 1-8 P 68-129	5
工藤 崇 (中 杉) 片山 泰宏	×		○ 9-15 15-8 15-11				×	×	×	×	M 1-3 G 2-7 P 86-124	4
山口 義人 (TEAM BAKI) 星野 雄一郎	×		○ 15-5 15-8		○ 15-7 15-8				×	×	M 2-2 G 4-4 P 100-88	3
後藤 浩一 (TEAM BAKI) 杉山 文悟	○ 15-5 15-8		○ 15-8 15-3		○ 15-10 15-10		○ 15-9 15-9				M 4-0 G 8-0 P 120-62	1

男子ダブルス50+の部	斉藤	藤田	村井	森	尻	勝敗	順位
斉藤 久隆 (NORIKO・CLUB) 石田 睦夫 (アクティブ)			×	×	×	M 0-2 G 2-4 P 70-84	3
村井 一月 (KIRIN(キリン)) 森 勝弘		○ 15-13 9-15 15-6			○ 15-12 8-15 20-18	M 2-0 G 4-2 P 82-79	1
森尻 裕夫 (EAST 6) 青崎 泰輔		○ 15-17 15-12 15-7	×	×	×	M 1-1 G 3-3 P 90-79	2

女子ダブルスフリーの部	堀岸	川根	長谷川	川柴	吉土	岡屋	古坂	城本	中島	勝敗	順位
堀川 加奈 (中 杉) 岸根 里穂			○ 15-8 15-5		○ 15-12 9-15 15-11		×	×	○ -X -X	M 3-1 G 6-3 P 126-81	3
長谷川 莉空 (チューズデーズ) 小柴 沙羅	×				×	×	×	○ -X -X	M 1-3 G 2-6 P 89-90	4	
吉岡 美欧 (中 杉) 土屋 朱里 (TEAM BAKI)	×		○ 15-7 15-13				○ 8-15 15-12 15-11	○ -X -X	M 3-1 G 7-3 P 148-97	2	
古城 有里子 (中 杉) 坂本 江未	○ 15-8 15-7		○ 15-6 15-8		×	×	×	○ -X -X	M 3-1 G 7-2 P 140-67	1	
中島 真由子 (中 杉) 迫 絵莉花	×	×	×		×	×	×	×	M 0-4 G 0-8 P 0-168	5	

女子ダブルス40+の部	今後	野藤	丸寺	山田	青貝	戸淵	大高	塚野	高中	見村	勝敗	順位
今野 亜希子 (SUNNY) 後藤 由衣 (TEAM BAKI)			○ 15- 9 15-12		○ 15- 3 15- 5		○ 15- 5 15- 3		○ 15-10 15- 9		M 4-0 G 8-0 P 120-56	1
丸山 美穂 (S&M'S) 寺田 光栄	×				×		○ 15-11 15- 6		×		M 1-3 G 3-6 P 85-133	4
青戸 みどり (早稲田BEAM) 貝淵 知子	×		○ -X -X				○ 16-14 12-15 16-14		×		M 2-2 G 5-5 P 131-112	2
大塚 慶子 (ウエンディーズ) 高野 陽子	×		×		×				○ 12-15 15-13 15-11		M 1-3 G 3-7 P 110-143	5
高見 裕美 (中野つくし) 中村 真里	×		○ 15- 9 14-16 15- 9		○ 15-13 9-15 15- 9		×				M 2-2 G 5-6 P 141-143	3

女子ダブルス50+の部 A ブロツク	新折	倉原	森佐	日永	向井	牧飯	牧島	勝敗	順位
新倉 望実 (あかね雲BC) 折原 美帆			○ 15- 8 15-11		○ 15-12 10-15 15- 9		○ -X -X	M 3-0 G 6-1 P 112-55	1
森 美仁子 (Berry) 佐藤 慶子	×				×		○ -X -X	M 1-2 G 2-4 P 76-60	3
日向 さゆり (S&M'S) 永井 雅子	×		○ 15- 3 15-12				○ -X -X	M 2-1 G 5-2 P 108-55	2
牧 真由美 (NORIKO・CLUB) 飯島 ゆき (中野つくし)	×		×		×			M 0-3 G 0-6 P 0-126	4

女子ダブルス50+の部 B ブロツク	植倉	田重	山磯	本崎	西井	井保	澤部	青木	勝敗	順位
植田 さおり (ザ・フレッシュ) 倉重 友美			○ 15- 4 15- 3		○ 15-10 15- 9		○ 15- 5 15- 3		M 3-0 G 6-0 P 90-34	1
山本 祐子 (中野つくし) 磯崎 由美	×				×		×		M 0-3 G 0-6 P 39-90	4
西井 えつこ (ホワイト・フェザー) 久保田 由香子	×		○ 15- 8 15- 5				○ 15- 8 15-11		M 2-1 G 4-2 P 79-62	2
澤部 智砂 (杉並レディース) 青木 洋子	×		○ 15- 9 15-10		×				M 1-2 G 2-4 P 57-79	3

女子ダブルス50+の部 決勝トーナメント

